



# EF-160 BiColor

LED-Dauerlicht

Bedienungsanleitung



CE  RoHS

# Inhalt

Allgemeine Informationen .....	3
Wichtige Kennzeichnungen am Gerät .....	4
Warn- und Sicherheitshinweise .....	5
Teilebezeichnung .....	8
Display-Anzeigen .....	9
Betrieb .....	10
Bedienung .....	11
Störungssuche / Fehlerbehebung .....	12
Technische Details EF-160 BiColor .....	13
Anbieterkennzeichnung .....	15

## Allgemeine Informationen

### Sehr geehrter Kunde, sehr geehrte Kundin,

wir freuen uns, dass Sie sich für ein Jinbei EF-160 BiColor LED-Dauerlicht entschieden haben. Mit dem Jinbei EF-160 BiColor haben Sie ein fernbedienbares LED-Dauerlicht mit Bowens S-type Bajonett erworben, das sich ideal für Foto- und Videoaufnahmen im Studio einsetzen lässt.

**i** Um die Leistungsfähigkeit des LED-Dauerlichts voll auszunutzen, lesen Sie bitte vor Inbetriebnahme des Gerätes die in dieser Bedienungsanleitung befindlichen Hinweise und Informationen sorgfältig durch. Die Betriebssicherheit und die Funktion des Gerätes können nur dann gewährleistet werden, wenn sowohl die Warn- als auch die Sicherheitshinweise aus dieser Bedienungsanleitung beachtet werden. Wir übernehmen keine Haftung für Schäden, die durch unsachgemäßen Gebrauch bzw. fehlerhafte Bedienung entstehen.

**i** Bitte stellen Sie sicher, dass alle Personen, die dieses Gerät bedienen, die Bedienungsanleitung gelesen und verstanden haben. Bei Weitergabe / Verkauf dieses Gerätes an Dritte übergeben Sie die Bedienungsanleitung bitte an diese Person. Bewahren Sie Ihr Handbuch sorgfältig und an einem sicheren Platz auf.

Eine Jinbei Produktübersicht finden Sie auf [www.jinbei-deutschland.de](http://www.jinbei-deutschland.de)

In unserem Newsletter informieren wir Sie über Neuheiten, Aktionen und Firmware-Updates.



## Wichtige Kennzeichnungen am Gerät



### Weltweite Verwendung von Funkfrequenzen

Das Jinbei EF-160 BiColor LED-Dauerlicht arbeitet auf dem lizenzfreien 2,4 GHz ISM Frequenzband für SRD-Funk (Short Range Devices). Dieses Frequenzband darf in den meisten Teilen der Welt verwendet werden. Regi-onale Einschränkungen können vorkommen.

### Hinweis:

Siehe die nationalen Bestimmungen für die Region, in der das EF-160 BiColor LED-Dauerlicht verwendet werden soll. Stel-len Sie sicher, dass diese eingehalten werden.

### EU-Konformitätserklärung

Hiermit erklärt Jinbei, dass das Funkgerät vom Typ Jinbei EF-160 BiColor die Richtlinie 2014/53/EU erfüllt.

Der vollständige Wortlaut der EU-Konformitätserklärung steht unter der folgenden Internetadresse zur

Verfügung: <https://www.jinbei-deutschland.de/egk/ef-160-bi>



Die **WEEE-Richtlinie 2012/19/EU** (Elektro- und Elektronik-Abfall) dient der Vermeidung von Abfällen von Elektro- und Elektronikgeräten und der Reduzierung solcher Abfälle durch Wiederverwendung, Recycling und anderer Formen der Verwertung.

Dieses Gerät darf nur bei einer örtlichen Entsorgungsstelle entsorgt werden oder senden Sie es uns zu. Wir werden das Gerät kostenlos umweltgerecht für Sie entsorgen.

### RoHS

Die sogenannte **RoHS-Richtlinie** mit der Nummer 2011/65/EU dient der Beschränkung der Verwendung bestimmter gefährlicher Stoffe in Elektro- und Elektronikgeräten. Sie betrifft unter anderem sechs Stoffe:





Blei (Pb), Quecksilber (Hg), sechswertiges Chrom (Cr VI), Cadmium (Cd), polybromierte Biphenyle (PBB) und polybromierte Diphenylether als Flammenhemmer (PBDE). Alle genannten Stoffe dürfen die maximal zulässige Höchstkonzentration von 0,1 Prozent nicht überschreiten.

Durch regelmäßige Untersuchungen und Tests stellen wir weiterhin sicher, dass die verwendeten Bauteile stets den Richtlinien entsprechen und die Produktion, soweit sie dem Stand der Technik entspricht, umweltfreundlich verläuft.



# Warn- und Sicherheitshinweise

## Warnhinweise









### ACHTUNG LEBENSGEFAHR!

-  Öffnen Sie **niemals** das Gehäuse des LED-Dauerlichts. Es liegt Hochspannung an und es droht die Gefahr eines lebensgefährlichen Stromschlags.
-  Bitte betreiben Sie das Gerät nur an einem sicheren, geerdeten Netz, wenn Sie das Netzteil verwenden.
-  Bitte arbeiten Sie nur mit trockenen Händen mit dem Gerät. Das Arbeiten mit nassen Händen ist lebensgefährlich und kann zu Schäden am Gerät führen.
-  Stellen Sie ein Problem am LED-Dauerlicht fest, wenden Sie sich **sofort** an Ihren Jinbei Händler.







## Allgemeine Sicherheitshinweise

-  Bitte lesen Sie vor der ersten Inbetriebnahme die Bedienungsanleitung einschließlich der Warn- und Sicherheitshinweise durch.
-  Bitte beachten Sie, dass das Gerät nicht spritzwassergeschützt ist.
-  Bitte beachten Sie, dass Sie vor allem in der Baby- und Kleinkinder-Fotografie das LED-Dauerlicht nur mit aufgesetzter Softbox verwenden und einen Sicherheitsabstand von mindestens zwei Meter zum Baby / Kleinkind einhalten.

## Warn- und Sicherheitshinweise

-  Das Gerät darf nur von autorisiertem und qualifiziertem Personal gewartet oder repariert werden! Veränderungen oder Umbauten am Gerät sind verboten.
-  Bitte achten Sie darauf, dass die Lüftungsschlitze des Geräts bei Gebrauch nicht verdeckt sind. Ansonsten können das Gerät selbst, sowie leicht brennbare Materialien in der Nähe entflammen.
-  Bitte beachten Sie, dass das LED-Dauerlicht im Betrieb heiß werden kann. Bitte fassen Sie das Gerät während oder unmittelbar nach dem Betrieb nicht an. Lassen Sie das Gerät erst abkühlen, bevor Sie es zum Transport oder für die Lagerung verpacken.
-  Bitte entfernen Sie für die Lagerung oder den Transport den Lichtformer und trennen Sie das Gerät vom Netz. Zum Trennen des Geräts vom Stromnetz ziehen Sie bitte am Stecker des Netzkabels und niemals am Kabel.
-  Bitte verwenden oder verwahren Sie das Gerät nicht an Orten, an denen es Feuchtigkeit oder starken Temperaturschwankungen ausgesetzt ist. Beides kann zur Bildung von Kondenswasser und damit zu Schäden im Inneren des Gerätes führen.
-  Bitte halten Sie das Gerät fern von Wasser und anderen Flüssigkeiten. Bitte vermeiden Sie, dass Spritzwasser auf das Gerät trifft.
-  Bitte verwahren oder verwenden Sie das Gerät nicht an Orten, an denen es starken elektromagnetischen Feldern oder Staub ausgesetzt ist. Halten Sie das Gerät von weiteren Störquellen fern.
-  Bitte verwenden oder verwahren Sie das Gerät nicht in Umgebungen mit entzündlichen Gasen oder entflammaren Flüssigkeiten.
-  Bitte lagern Sie keine brennbaren Materialien wie Dekorationsstoffe, -papier oder ähnliches in unmittelbarer Umgebung des Geräts.

## Warn- und Sicherheitshinweise

-  Bitte stecken Sie keine Metallteile in das Gerät.
-  Bitte bringen Sie das LED-Dauerlicht auf einem Stativ mit ausreichender Tragkraft an und stellen Sie das Stativ kippstabil und rutschfest auf.
-  Vergewissern Sie sich bitte, dass der Neiger fest angezogen ist, bevor Sie das Gerät nutzen und Zubehör an ihm anschließen.
-  Bitte achten Sie bei Netzbetrieb auf herunterhängende Kabel. Sorgen Sie dafür, dass niemand über sie stolpern kann. Achten Sie darauf, dass die Kabel nicht mit spitzen oder heißen Gegenständen in Berührung kommen. Beschädigte Kabel tauschen Sie bitte sofort aus.
-  Zum Transport oder für die Lagerung setzen Sie bitte die Schutzkappe auf das LED-Dauerlicht.
-  Vorsicht: Dieses Produkt gibt möglicherweise gefährliche optische Strahlung ab. Schauen Sie nicht in die Betriebsleuchte, dies kann für das Auge schädlich sein.

## Teilebezeichnung

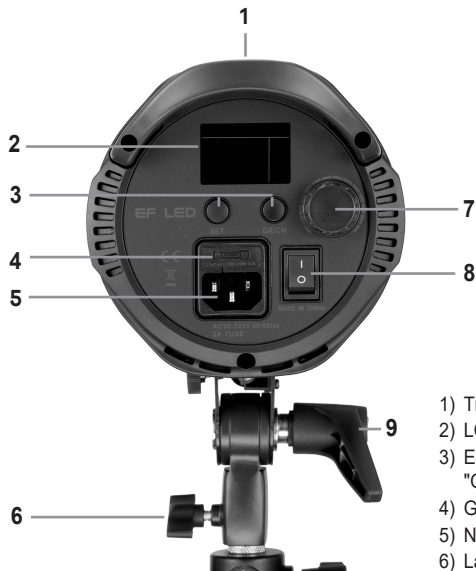

- 1) Tragegriff
- 2) LC-Display
- 3) Einstelltasten "Set" und "GR/CH"
- 4) Geräte-Sicherung
- 5) Netzkabel-Anschluss
- 6) Lampenstativ-Verriegelung
- 7) Einstellknopf

- 8) Ein-/Aus-Schalter
- 9) Neiger-Feststellung
- 10) LED
- 11) Bajonett-Entriegelung
- 12) Schirmhalter



## Display-Anzeigen

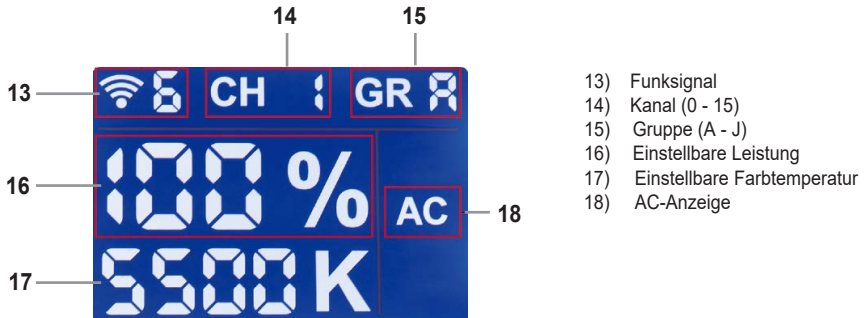

## Betrieb

### 1) Allgemeine Hinweise zur Inbetriebnahme

- Prüfen Sie bitte den **Lieferumfang** auf Vollständigkeit:  
1x Jinbei EF-160 BiColor LED-Dauerlicht, 1x Netzkabel, 1x Schutzkappe, 1x Bedienungsanleitung
- Vor der ersten Inbetriebnahme lesen Sie bitte die **Bedienungsanleitung** komplett durch und beachten Sie alle Warn- und Sicherheitshinweise.
- Montieren Sie das LED-Dauerlicht auf ein **Lampenstativ**. Arretieren Sie es mit Hilfe der Lampenstativ-Verriegelung [6]. Die Neigung des LED-Dauerlichts passen Sie mit der Neiger-Feststellung [9] an.

## Betrieb

- Setzen Sie den gewünschten **Lichtformer / Blitzschirm** auf. Das LED-Dauerlicht ist mit einem Schirmhalter für Reflex-/Durchlichtschirme und dem Bowens S-type Bajonett [b] für die Verwendung von unterschiedlichsten Lichtformern (Softboxen, Reflektoren, Beauty Dishes etc.) ausgestattet.

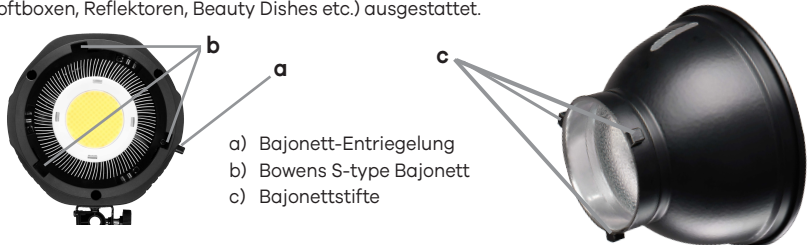

- Setzen Sie den Lichtformer mit den drei Bajonettstiften [c] in die entsprechenden Aussparungen am LED-Dauerlicht ein und verriegeln ihn durch eine kurze Drehung nach rechts, bis er hörbar einrastet.
- Zum Entfernen des Lichtformers ziehen Sie die Taste für die-Bajonett-Entriegelung [a] nach hinten, drehen Sie den Lichtformer nach links und ziehen Sie ihn nach vorne ab.
- Für die **Stromversorgung** schließen Sie das Netzkabel am Netzkabel-Anschluss [5] an.
- Zum **Einschalten** stellen Sie anschließend den Ein-/Aus-Schalter [8] auf „I“. Das Display [2] schaltet sich ein und die AC-Anzeige [18] erscheint auf dem Display [2].
- Wählen Sie die verschiedenen **Gerätefunktionen** aus (s. Seite 11 f).
- Zum **Ausschalten** stellen Sie anschließend den Ein-/Aus-Schalter [8] in die Position „O“, das Display [2] schaltet sich aus.

Lassen Sie das Gerät bitte abkühlen, bevor Sie es für **Transport oder Lagerung** verpacken. Entfernen Sie ggf. Lichtformer oder Schirm, trennen Sie das LED-Dauerlicht vom Stromnetz und setzen Sie die Schutzkappe auf.

# Bedienung

## 2) Hinweise zur Fernbedienung

Für die Fernbedienung per Funk über den integrierten Funkempfänger (2,4 GHz) des LED-Dauerlichts benötigen Sie eine der kompatiblen, separat verfügbaren Jinbei Funkfernbedienungen TR-Q7, TRS-V, TR-V6 oder EF-RC.

## 3) Hinweise zum Funkbetrieb

- Bitte beachten Sie beim Einsatz von Funkfernbedienungen, dass für eine korrekte Funktion an jedem eingesetzten LED-Dauerlicht und an der Fernbedienung jeweils der Funkkanal und die Gruppe identisch eingestellt sein muss.
- Bitte beachten Sie, dass die von diesen Geräten verwendete Funkfrequenz (2,4 GHz) mit anderen Anwendern / Geräten geteilt wird. Störungen sind auf Grund dessen nicht auszuschließen. Wechseln Sie ggf. den Funkkanal, um Störungen zu vermeiden.

## Hinweise für die Verwendung mit Jinbei Funkfernbedienungen

Mit der Jinbei TR-Q7, TRS-V, TR-V6 und EF-RC Funkfernbedienung schalten Sie das Jinbei EF-160 BiColor LED-Dauerlicht-Leuchten ein oder aus bzw. stellen deren Leistung ein.

## 1) Einstellung des Funksignals

- Drücken Sie kurz auf den Einstellknopf [7] und die Anzeige des Funksignals [13] beginnt zu blinken.
- Nehmen Sie die gewünschte Einstellung (P / 6 / 0) durch Drehen am Einstellknopf [7] vor. Das Signal P
- verwenden Sie, um Ihr LED-Dauerlicht mit dem Jinbei Funksender TR-Q7 oder EF-RC zu verwenden, das Signal 6 für den Funksender TR-V6 und das Signal 0, um das Funksignal auszustellen.
- Durch wiederholtes Drücken des Einstellknopfes [7] können Sie auf den Kanal (0 - 15) [14] und die Gruppe (A - J) [15] zugreifen und diese durch Drehen des Einstellknopfes [7] einstellen.
- Bestätigen Sie Ihre Einstellungen durch Drücken des Einstellknopfes [7].

## 2) Einstellung der Leistung

- Die Leistung [16] des LED-Dauerlichts lässt sich von 1 bis 100 Prozent stufenlos durch Drehen des Einstellknopfes [7] einstellen.
- Die maximale Leistung wird im Display [2] mit 100 Prozent angezeigt.

## Bedienung

### 3) Einstellung der Farbtemperatur

- Die Farbtemperatur [17] des LED-Dauerlichts lässt sich von 2700 bis 6000 K in 100 K-Schritten einstellen. Drücken Sie dazu kurz die Set-Taste [3], sodass die Anzeige der Farbtemperatur [17] blinkt, und variieren Sie sie durch Drehen des Einstellknopfes [7]. Bestätigen Sie Ihre Eingabe durch erneutes Drücken der Set-Taste [3].

## Störungssuche / Fehlerbehebung

### Gerät schaltet nicht ein

- Bitte prüfen Sie bei Netzbetrieb den korrekten Sitz des Netzkabels.
- Bitte prüfen Sie (ggf. mit einem geeigneten Messgerät), ob an der Steckdose Spannung für das Netzkabel anliegt.
- Bitte überprüfen Sie die Geräte-/Haussicherung. Wechseln Sie ggf. die Sicherung(en) aus.

### Funkfernbedienung funktioniert nicht

- Bitte prüfen Sie, ob die Batterien / Akkus der Funkfernbedienung nicht leer sind.
- Überprüfen Sie bitte, ob am LED-Dauerlicht und an der Funkfernbedienung identische ID-Nummern / Funkkanäle eingestellt sind.
- Prüfen Sie bitte, ob andere Geräte in der Umgebung mit der gleichen Funkfrequenz arbeiten und schalten Sie diese ggf. aus.

### Hinweis

Es ist nicht sichergestellt, dass immer alle Kameramodelle unterstützt werden. Auch kann es zu Einschränkungen in der Funktionalität oder bei Kombinationen von verschiedenen technischen Möglichkeiten kommen.

Falls ein Problem weiterbesteht, kontaktieren Sie bitte Ihren Jinbei Händler.

## Technische Details EF-160 BiColor

<b>Lichtquelle:</b>	LED
<b>Leistung:</b>	160 W
<b>Leistungsregelung:</b>	1 – 100 %, in 1 %-Schritten
<b>Beleuchtungsstärke:</b>	90.000 lx (0,5m) / 22.000 lx (1m, mit Standard-Reflektor 55°)
<b>Farbtemperatureinstellung:</b>	2700 - 6000 K in 100 K-Schritten
<b>Farbwiedergabeindex / Color Rendering Index CRI:</b>	Ra > 97
<b>Television Lighting Consistency Index TLCI:</b>	> 97
<b>Funkempfänger:</b>	integriert 2,4 GHz Empfangsbereich über 100 m 16 Kanäle (00 – 15) 10 Gruppen (A – J)
<b>Kühlung:</b>	Lüfter
<b>Weitere Ausstattung:</b>	LC-Display Schirmhalterung Bowens S-type Bajonett Stativbefestigung (5/8") Tragegriff

## Technische Details EF-160 BiColor

<b>Stromversorgung:</b>	90 – 245 V 50 / 60 Hz Sicherung 2 A
<b>Kompatible Funkfernbedienungen:</b>	Jinbei TR-Q7 Jinbei TRS-V (eingeschränkte Funktionalität) Jinbei TR-V6 Jinbei EF-RC
<b>Maße:</b>	36,5 x 13,5 x 19,5 cm (L x B x H)
<b>Gewicht:</b>	2,45 kg



RCP Handels-GmbH & Co. KG  
In de Tarpen 42  
D-22848 Norderstedt  
Germany

Phone: +49 40 270750 400  
[info@jinbei-deutschland.de](mailto:info@jinbei-deutschland.de)  
[www.jinbei-deutschland.de](http://www.jinbei-deutschland.de)

EF-160 BiColor

90 - 245 V ~ AC

50 / 60 Hz



Made in China