



# DPX

Studioblitzgeräte

## Bedienungsanleitung



CE  RoHS

# Inhalt

Allgemeine Informationen .....	3
Wichtige Kennzeichnungen am Gerät .....	4
Warn- und Sicherheitshinweise .....	5
Hinweise zum Wechsel der Blitzröhre .....	7
Teilebezeichnung .....	8
Display-Anzeigen .....	10
Betrieb .....	11
Bedienung .....	13
Störungssuche / Fehlerbehebung .....	16
Technische Details .....	17
Anbieterkennzeichnung .....	19

## Allgemeine Informationen

### Sehr geehrte Kundin, sehr geehrter Kunde,

wir freuen uns, dass Sie sich für einen Jinbei DPX Studioblitz entschieden haben.

Mit einem Blitz aus der Jinbei DPX-Modellreihe haben Sie einen Studioblitz erworben, der mit hohem Bedienkomfort und leistungsstarken Modellen aufwartet. Mit kurzen Blitzladezeiten erweist er sich als schneller Partner im Studio.

**i** Um die Leistungsfähigkeit des Blitzgerätes voll auszunutzen, lesen Sie bitte vor Inbetriebnahme des Gerätes die in dieser Bedienungsanleitung befindlichen Hinweise und Informationen sorgfältig durch. Die Betriebssicherheit und die Funktion des Gerätes können nur dann gewährleistet werden, wenn sowohl die Warn- als auch die Sicherheitshinweise aus dieser Bedienungsanleitung beachtet werden. Wir übernehmen keine Haftung für Schäden, die durch unsachgemäßen Gebrauch bzw. fehlerhafte Bedienung entstehen.

**i** Bitte stellen Sie sicher, dass alle Personen, die dieses Gerät bedienen, die Bedienungsanleitung gelesen und verstanden haben. Bei Weitergabe / Verkauf dieses Gerätes an Dritte übergeben Sie die Bedienungsanleitung bitte an diese Person. Bewahren Sie Ihr Handbuch sorgfältig und an einem sicheren Platz auf.

Eine Jinbei Produktübersicht finden Sie auf [www.jinbei-deutschland.de](http://www.jinbei-deutschland.de)

In unserem Newsletter informieren wir Sie über Neuheiten, Aktionen und Firmware-Updates.



## Wichtige Kennzeichnungen am Gerät



### Weltweite Verwendung von Funkfrequenzen

Jinbei DPX Studioblitzgeräte arbeiten auf dem lizenzfreien 2,4 GHz ISM Frequenzband für SRD-Funk (Short Range Devices).

Dieses Frequenzband darf in den meisten Teilen der Welt verwendet werden. Regionale Einschränkungen können vorkommen.

### Hinweis:

Siehe die nationalen Bestimmungen für die Region, in der der Jinbei DPX Blitz verwendet werden soll. Stellen Sie sicher, dass diese eingehalten werden.

### EU-Konformitätserklärung

Hiermit erklärt Jinbei, dass das Funkgerät vom Typ Jinbei DPX die Richtlinie 2014/53/EU erfüllt.

Der vollständige Wortlaut der EU-Konformitätserklärung steht unter der folgenden Internetadresse zur Verfügung:

<https://www.jinbei-deutschland.de/egk/dpx>



Die **WEEE-Richtlinie 2012/19/EU** (Elektro- und Elektronik-Abfall) dient der Vermeidung von Abfällen von Elektro- und Elektronikgeräten und der Reduzierung solcher Abfälle durch Wiederverwendung, Recycling und anderer Formen der Verwertung.

Dieses Gerät darf nur bei einer örtlichen Entsorgungsstelle entsorgt werden oder senden Sie es uns zu. Wir werden das Gerät kostenlos umweltgerecht für Sie entsorgen.

### RoHS

Die sogenannte **RoHS-Richtlinie** mit der Nummer 2011/65/EU dient der Beschränkung der Verwendung bestimmter gefährlicher Stoffe in Elektro- und Elektronikgeräten. Sie betrifft unter anderem sechs Stoffe:

Blei (Pb), Quecksilber (Hg), sechswertiges Chrom (Cr VI), Cadmium (Cd), polybromierte Biphenyle (PBB) und polybromierte Diphenylether als Flammenhemmer (PBDE). Alle genannten Stoffe dürfen die maximal zulässige Höchstkonzentration von 0,1 Prozent nicht überschreiten.

Durch regelmäßige Untersuchungen und Tests stellen wir weiterhin sicher, dass die verwendeten Bauteile stets den Richtlinien entsprechen und die Produktion, soweit sie dem Stand der Technik entspricht, umweltfreundlich verläuft.

# Warn- und Sicherheitshinweise

## Warnhinweise

### ACHTUNG LEBENSGEFAHR!



Öffnen Sie **niemals** das Gehäuse des Blitzgerätes. Es liegt Hochspannung an und es droht die Gefahr eines lebensgefährlichen Stromschlags.



Bitte betreiben Sie das Gerät nur an einem sicheren, geerdeten Netz.



Bitte arbeiten Sie nur mit trockenen Händen mit dem Gerät. Das Arbeiten mit nassen Händen ist lebensgefährlich und kann zu Schäden am Gerät führen.

## Allgemeine Sicherheitshinweise



Bitte lesen Sie vor der ersten Inbetriebnahme die Bedienungsanleitung einschließlich der Warn- und Sicherheitshinweise durch.



Bitte beachten Sie, dass das Gerät nicht spritzwassergeschützt ist.



Das Gerät darf nur von autorisiertem und qualifiziertem Personal gewartet oder repariert werden! Veränderungen oder Umbauten am Gerät sind verboten.



Stellen Sie ein Problem am Blitzgerät fest, wenden Sie sich **sofort** an Ihren Jinbei Händler!

## Sicherheitshinweise zur Verwendung und Aufbewahrung des Gerätes



Bitte entfernen Sie vor Gebrauch die Schutzkappe und achten Sie darauf, dass die Lüftungsschlitze des Geräts bei Gebrauch nicht verdeckt sind. Ansonsten können das Gerät selbst, sowie leicht brennbare Materialien in der Nähe entflammen.



Bitte lösen Sie den Blitz nicht in sehr geringem Abstand zu Gegenständen, Menschen oder Tieren aus. Halten Sie einen Mindestabstand von ca. zwei Meter ein. Der Blitz setzt intensive Hitze frei und kann schwere Verletzungen sowie Schäden verursachen.

## Warn- und Sicherheitshinweise



Bitte beachten Sie, dass die Blitzröhre, das Einstelllicht und ein angeschlossener Reflektor im Betrieb sehr heiß werden können. Bitte fassen Sie diese Geräteteile während oder unmittelbar nach dem Betrieb nicht an. Lassen Sie die Geräteteile erst abkühlen, bevor Sie die Blitzröhre oder den Reflektor wechseln.



Bitte verwenden oder verwahren Sie das Gerät nicht an Orten, an denen es Feuchtigkeit oder starken Temperaturschwankungen ausgesetzt ist. Beides kann zur Bildung von Kondenswasser und damit zu Schäden im Inneren des Gerätes führen.



Bitte halten Sie das Blitzgerät fern von Wasser und anderen Flüssigkeiten. Bitte vermeiden Sie, dass Spritzwasser auf das Gerät trifft.



Bitte verwahren oder verwenden Sie das Blitzgerät nicht an Orten, an denen es starken elektromagnetischen Feldern oder Staub ausgesetzt ist. Halten Sie das Gerät von weiteren Störquellen fern.



Bitte verwenden oder verwahren Sie das Blitzgerät nicht in Umgebungen mit entzündlichen Gasen oder entflammaren Flüssigkeiten.



Bitte lagern Sie keine brennbaren Materialien wie Dekorationsstoffe, -papier oder ähnliches in unmittelbarer Umgebung des Geräts.



Bitte behandeln Sie Glasteile wie die Blitzröhre mit Vorsicht, damit Sie das Glas nicht zerbrechen. Fassen Sie die Blitzröhre nicht mit bloßen Händen an, verwenden Sie dazu saubere Baumwollhandschuhe oder ein Mikrofaser Tuch. Geringe Rückstände von Hautfett können die Blitzröhre zum Bersten bringen.



Bitte stecken Sie keine Metallteile in das Gerät.







Bitte schalten Sie das Blitzgerät aus und trennen Sie es von der Stromversorgung, wenn Sie die Blitzröhre wechseln. Zum Trennen vom Stromnetz ziehen Sie bitte am Stecker des Netzkabels und niemals am Kabel.



Bitte bringen Sie das Blitzgerät auf einem Stativ mit ausreichender Tragkraft an und stellen Sie das Stativ kippstabil und rutschfest auf.

## Warn- und Sicherheitshinweise

-  Vergewissern Sie sich bitte, dass der Blitzneiger fest angezogen ist, bevor Sie das Gerät nutzen und Zubehör an ihm anschließen.
-  Bitte achten Sie auf herunterhängende Kabel. Sorgen Sie dafür, dass niemand über sie stolpern kann. Achten Sie darauf, dass die Kabel nicht mit spitzen oder heißen Gegenständen in Berührung kommen. Beschädigte Kabel tauschen Sie bitte sofort aus.
-  Bitte lassen Sie das Blitzgerät abkühlen, bevor Sie es zum Transport oder für die Lagerung verpacken. Setzen Sie die Schutzkappe auf die Blitzröhre.
-  **Vorsicht:** Dieses Produkt gibt möglicherweise gefährliche optische Strahlung ab. Schauen Sie nicht in die Betriebsleuchte, dies kann für das Auge schädlich sein.

## Hinweise zum Wechsel der Blitzröhre

Bitte beachten Sie für den Wechsel der Blitzröhre folgende Hinweise: Stellen Sie sicher, dass das Gerät ausgeschaltet und von der Stromversorgung getrennt ist. Warten Sie, bis die Blitzröhre abgekühlt ist, bevor Sie diese wechseln. Nutzen Sie zum Wechsel der Blitzröhre bitte stets saubere Baumwollhandschuhe oder ein Mikrofasertuch.

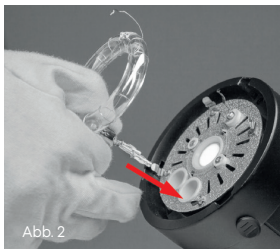
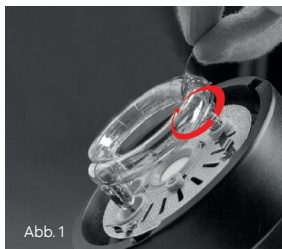

**Abb. 1:** Wickeln Sie den verdrehten Zünddraht von der Blitzröhrenhalterung ab und ziehen Sie die Blitzröhre vorsichtig aus dem Gerät.

**Abb. 2** Um eine neue Blitzröhre einzusetzen, stützen Sie die Beine der Blitzröhre und schieben Sie die Blitzröhre vorsichtig in die Endposition. Wickeln Sie anschließend den Zünddraht wieder um die Blitzröhrenhalterung.

## Teilebezeichnung



- 1) Blitzröhre
- 2) LED-Einstelllicht
- 3) Schirmhalterung
- 4) Neiger-Feststellung
- 5) Tragegriff
- 6) Lampenstativ-Verriegelung
- 7) Bowens S-type Bajonett
- 8) Bajonett-Entriegelung





## Teilebezeichnung

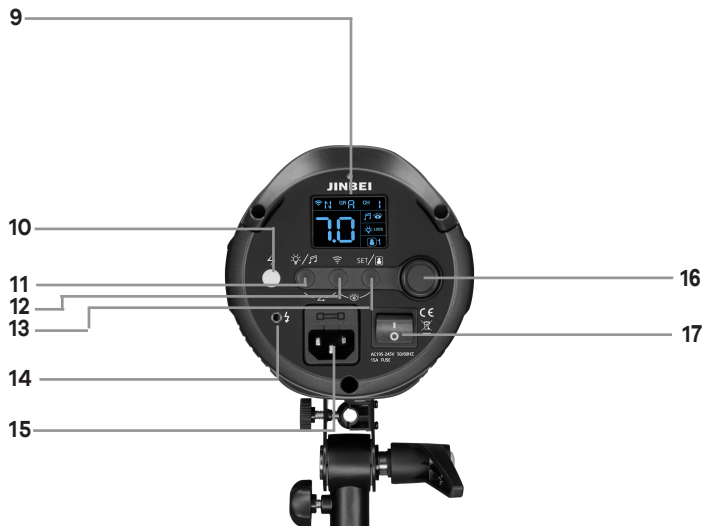

- 9) LC-Display
- 10) Testblitz-Taste
- 11) Einstelllicht / Akustisches Signal
- 12) Funkmodus-Taste
- 13) Set-Taste / Easycap
- 14) Sync-Anschluss
- 15) Anschluss für Netzkabel & Feinsicherung
- 16) Drehregler
- 17) Ein-/Aus-Schalter

## Display-Anzeigen



- 18) Funkmodus
- 19) Leistungsabgabe M: 1.0 - 7.0
- 20) Gruppen A / B / C / D / E / F / G / H / I / J
- 21) Funkkanäle 0 – 15
- 22) Fozelle ein / aus
- 23) Akustisches Signal
- 24) Einstelllicht ein / aus, proportional, unabhängig
- 25) Easycap-Modus

## 1) Allgemeine Hinweise zur Inbetriebnahme

- Prüfen Sie bitte den **Lieferumfang** auf Vollständigkeit:  
1 x Jinbei DPX Studioblitz, 1 x Schutzkappe, 1 x Netzkabel 4,5 m, 1 x Bedienungsanleitung.
- Vor der ersten Inbetriebnahme lesen Sie bitte die **Bedienungsanleitung** komplett durch und beachten Sie alle Warn- und Sicherheitshinweise.
- Montieren Sie den Blitz auf ein **Lampenstativ**, arretieren Sie ihn mit Hilfe der Lampenstativ-Verriegelung [6]. Die Neigung des Blitzes passen Sie mit der Neiger-Feststellung [4] an.
- Entfernen Sie die **Schutzkappe** von der Blitzröhre. Ziehen Sie dazu die Taste für die Bajonett-Entriegelung [a] nach hinten, drehen Sie die Schutzkappe nach links und nehmen Sie diese nach vorne ab.
- Setzen Sie den gewünschten **Lichtformer / Blitzschirm** auf. Das Blitzgerät ist mit einem Schirmhalter für Reflex-/Durchlichtschirme und dem Bowens S-type Bajonett [a] für die Verwendung von unterschiedlichsten Lichtformern (Softboxen, Reflektoren, Beauty Dishes etc.) ausgestattet.

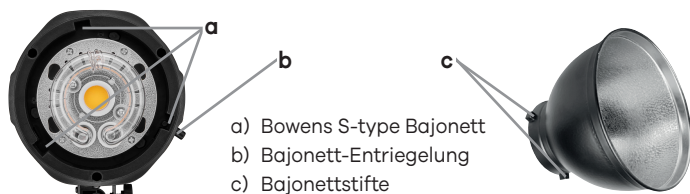

- Setzen Sie den Lichtformer mit den drei Bajonettstiften [c] in die entsprechenden Aussparungen am Blitzgerät ein und verriegeln ihn durch eine kurze Drehung nach rechts, bis er hörbar einrastet.
- Zum Entfernen des Lichtformers ziehen Sie die Taste für die Bajonett-Entriegelung [b] nach hinten, drehen Sie den Lichtformer nach links und ziehen Sie ihn nach vorne ab.
- Schließen Sie das Gerät mit dem mitgelieferten **Netzkabel** an das Stromnetz an.
- Zum **Einschalten** betätigen Sie den Ein-/Aus-Schalter [17] auf der Geräterückseite, das LC-Display [9] schaltet sich ein.
- Wählen Sie die verschiedenen **Gerätefunktionen** aus (s. Seite 13 ff.).
- Zum **Ausschalten** betätigen Sie den Ein-/Aus-Schalter [17] auf der Geräterückseite, das LC-Display [9] schaltet sich aus.
- Lassen Sie das Gerät bitte abkühlen, bevor Sie es für **Transport oder Lagerung** verpacken. Entfernen Sie ggf. Lichtformer oder Schirm,

trennen Sie den Blitz vom Stromnetz und setzen Sie die Schutzkappe wieder auf die Blitzröhre.

## 2) Hinweise zur Synchronisation

Das gleichzeitige Auslösen von Kamera und Blitz (**Synchronisation**) geht über:

- ein Synchronkabel (3,5 mm Mini-Klinke), für die direkte Verbindung zwischen Kamera und Blitz oder für den Anschluss von Blitzauslösern anderer Hersteller an den Sync-Anschluss [14].
- die in den Blitz eingebaute Fotozelle / Infrarot-Sensor. Dazu benötigen Sie für Ihre Kamera einen Infrarot-Fernauslöser oder Sie lösen den Blitz als Slave-Blitz über den Lichtimpuls eines anderen Blitzes aus.
- den in den Blitz eingebauten Funkempfänger (2,4 GHz). Dazu benötigen Sie für Ihre Kamera die kompatiblen Jinbei Funkfernsteuerungen TR-Q7, TR-Q6, TR-611 / TR-612, TR-V6, TRS-V, TR-RV.



## 3) Hinweise zum Funkbetrieb

- Bitte beachten Sie beim Einsatz von Funkfernsteuerungen, dass für eine korrekte Funktion am Blitz und an der Fernsteuerung der Funkkanal und (abhängig vom Fernsteuerungs-Typ) auch die Gruppe identisch eingestellt sein muss.
- Bitte beachten Sie, dass die von diesen Geräten verwendete Funkfrequenz (2,4 GHz) mit anderen Anwendern / Geräten geteilt wird. Störungen sind auf Grund dessen nicht auszuschließen. Wechseln Sie ggf. den Funkkanal, um Störungen zu vermeiden.

## 4) Hinweise zur Kamera im Serienbildmodus

Wenn die Kamera in den Serienbildmodus umgeschaltet wird, verringern Sie bitte die Leistungsabgabe des Blitzgeräts, damit die Blitzladezeit mit der Serienbildgeschwindigkeit der Kamera mithält.

## 5) Hinweise zum Überhitzungsschutz

Bei drohender Überhitzung schaltet sich am Blitzgerät automatisch der Überhitzungsschutz ein. Auf dem LC-Display erscheint dann das Symbol . Bitte unterbrechen Sie sofort Ihre Arbeit und lassen Sie das Blitzgerät solange abkühlen, bis das Symbol  auf dem Display verschwindet. Danach können Sie Ihre Arbeit fortsetzen.

# Bedienung

## Einstellung der Blitzleistung

- Die Blitzleistung von 1.0 bis 7.0 lässt sich in 1/10- oder ganzen Blenden-schritten einstellen. Die maximale Leistung wird im Display [9] mit 7.0 an-gezeigt.
- Für die Verstellung in 1/10-Blendenschritten drehen Sie den Drehregler [16] bis zum gewünschten Wert.
- Für die Verstellung in ganzen Blendenschritten drücken Sie kurz den Drehregler [16] und drehen ihn anschließend bis zum gewünschten Wert.

## Testblitz



- Mit Druck auf die Testblitz-Taste [10] lösen Sie einen Testblitz aus.
- Mit einem grünen Signal zeigt die Testblitz-Taste [10] an, dass der Kondensator vollständig aufgeladen ist und der Blitz erneut blitzbereit ist. Bei Blitzbereitschaft ertönt gleichzeitig ein akustisches Signal, sofern es mit der Taste [11] eingeschaltet ist.

## Einstelllicht / Akustisches Signal

- Mit kurzem Druck auf die Taste [11] schalten Sie das **Einstelllicht** ein und aus und wählen zwischen proportionaler oder unabhängiger Leistung. Auf dem Display erscheint das Symbol [24].
- Wenn das Einstelllicht eingeschaltet ist, arbeitet es gleichzeitig als optische Bereitschaftsanzeige für den Blitzladevorgang. Beim Auslösen eines Blitzes schaltet es sich aus. Ist der Blitz erneut blitzbereit, schaltet es sich wieder ein. Ist das akustische Signal eingeschaltet, arbeitet das Einstelllicht nicht als optische Bereitschaftsanzeige.
- Ein langer Druck auf die Taste [11] schaltet das **akustische Signal** ein und aus. Auf dem Display erscheint das Symbol [23].

## Funkmodus

Mit Druck auf die Funkmodus-Taste [12] schalten Sie den Blitz in den Funkmodus. Das Symbol [18] auf dem Display beginnt zu blinken.

- Drücken Sie auf die Funkmodus-Taste [12], bis im Display die Anzeige „C“ „N“, „S“ oder „F“ für die Verwendung der Funkfernsteuerungen erscheint.



C: Für Canon Kameras (Jinbei TR-Q6C / TR-611)



N: Für Nikon Kameras (Jinbei TR-Q6N / TR-612)



S: Für Sony Kameras (Jinbei TR-Q6S)



F: Für Fujifilm Kameras (Jinbei TR-Q7, TR-Q6F)

# Bedienung



- Drücken Sie auf die Funkmodus-Taste [12], bis im Display die Anzeige „Funk 6“ erscheint. Dann ist der Blitz für die Verwendung mit der Jinbei Funkfernsteuerung Jinbei TR-V6 eingestellt.



- Drücken Sie auf die Funkmodus-Taste [12], bis im Display die Anzeige „Funk 0“ erscheint. Dann ist der Blitz für die Verwendung mit der Jinbei TRS-V Funkfernsteuerung eingestellt. Ein langer Druck auf die Funkmodus-Taste schaltet den Funkmodus aus.

## Funkkanäle und Gruppen



- Drücken Sie auf die Set-Taste [13], um den gewünschten **Funkkanal** von „0“ bis „15“ einzustellen. Die Anzeige beginnt zu blinken. Für die Einstellung der in Frage kommenden Werte drehen Sie den Drehregler [16] auf den gewünschten Wert.
- Drücken Sie erneut auf die Set-Taste [13], um die gewünschte **Gruppe** auf „A“ bis „J“ einzustellen. Die Anzeige beginnt zu blinken. Für die Einstellung der in Frage kommenden Werte drehen Sie den Drehregler [16] auf den gewünschten Wert.

**Hinweis:** Die am Blitz eingestellten Werte für Kanal und Gruppe müssen mit den eingestellten Werten an der Funkfernsteuerung übereinstimmen. Gruppeneinstellungen sind mit der Funkfernsteuerung TRS-V nicht verfügbar.

## Fotozelle / Slave-Modus

Drücken Sie bitte die Tasten [12] und [13] gleichzeitig, um die **Fotozelle** (Infrarot-Sensor) für den **Slave-Modus** ein- oder auszuschalten. Auf dem Display erscheint das Symbol [22]. Jetzt wird der Blitz über das Blitzlicht anderer Blitzgeräte (Studio-, Kamera-, Aufsteck-/ Systemblitz) oder über einen Infrarot-Fernauslöser ausgelöst.

**Hinweis:** Bitte beachten Sie, dass diese Auslöseart stark von der Umgebung und der Positionierung der einzelnen Blitzgeräte untereinander abhängt.

## Flash-Master-Modus



- Drücken Sie die Tasten [11] und [12] gleichzeitig, um den Flash-Master-Modus ein- oder auszuschalten. Dabei werden alle Einstellungen nur am Blitz vorgenommen.

## Easycap-Modus

Drücken Sie die Taste [13], um den Easycap-Modus an- und auszuschalten oder die Blitznummer einzustellen. Das entsprechende Symbol [25] erscheint auf dem Display.

Im Easycap-Modus werden mit zwei Blitzen zwei Aufnahmen erzeugt, eine mit der gewünschten Ausleuchtung des Motivs und eine zweite mit der Beleuchtung des Hintergrundes, die man später übereinanderlegen kann, um einfacher Freisteller zu erzeugen.

Die Nummer "1" auf dem Display [25] bedeutet, dass es sich hierbei um den ersten Blitz zur Ausleuchtung des Motivs handelt, Nummer "2" bedeutet, dass der Blitz zur Hintergrundbeleuchtung synchronisiert ist.

**Hinweis:** Es ist nicht sichergestellt, dass immer alle Kameramodelle unterstützt werden. Auch kann es zu Einschränkungen in der Funktionalität oder bei Kombinationen von verschiedenen technischen Möglichkeiten kommen.

# Störungssuche / Fehlerbehebung



## Gerät schaltet nicht ein

- Bitte prüfen Sie den korrekten Sitz des Netzkabels.
- Bitte prüfen Sie (ggf. mit einem geeigneten Messgerät), ob an der Steckdose Spannung für das Netzkabel anliegt.
- Bitte überprüfen Sie die Gerätesicherung und die Haussicherung. Wechseln Sie ggf. die Sicherung(en) aus.

## Einstelllicht funktioniert nicht

- Bitte überprüfen Sie, ob das Einstelllicht eingeschaltet ist.

## Blitz löst nicht aus

- Trennen Sie das Gerät von der Stromversorgung. Bitte überprüfen Sie den korrekten Sitz der Blitzröhre und ob der Zünddraht korrekt angeschlossen ist. Fassen Sie Blitzröhre oder Zünddraht dabei auf keinen Fall mit der bloßen Hand an. Nutzen Sie dazu Baumwollhandschuhe oder ein Mikrofasertuch.
- Wechseln Sie ggf. die Blitzröhre aus (s. Seite 7).
- Bitte prüfen Sie, ob sich am Gerät eventuell der Überhitzungsmodus eingeschaltet hat. Auf dem LC-Display erscheint dann das Symbol . Bitte unterbrechen Sie sofort Ihre Arbeit und lassen Sie das Blitzgerät solange abkühlen, bis das Symbol  auf dem Display verschwindet. Danach ist das Gerät wieder betriebsbereit.

## Blitz löst nicht über die Fozozelle (Infrarot-Sensor) aus

- Bitte überprüfen Sie, ob die Fozozelle eingeschaltet ist.
- Bitte prüfen Sie, ob die Fozozelle ggf. verdeckt ist.

## Blitz synchronisiert nicht

- Bitte überprüfen Sie die Kabelverbindung zwischen Kamera / Blitz oder Blitzauslöser / Blitz. Verwenden Sie ggf. ein anderes Synchronkabel.
- Bei der Verwendung einer Funkfernsteuerung prüfen Sie bitte, ob die Batterien / Akkus der Funkfernsteuerung nicht leer sind.
- Prüfen Sie bitte, ob die Funkfernsteuerung richtig im Blitzschuh der Kamera sitzt.
- Überprüfen Sie bitte, ob am Blitz und an der Funkfernsteuerung identische Funkkanäle und Gruppen eingestellt sind.
- Prüfen Sie bitte, ob andere Geräte in der Umgebung mit der gleichen Funkfrequenz arbeiten und schalten Sie diese ggf. aus.

Falls ein Problem weiterbesteht, kontaktieren Sie bitte Ihren Jinbei Händler.



## Technische Details

<b>Leistung:</b>	DPX 400: 400 Ws DPX 600: 600 Ws DPX 800: 800 Ws DPX 1000: 1000 Ws
<b>Leistungsregelung:</b>	M: 1/1 – 1/64 Einstellung in ganzen Blenden, oder in 1/10-Schritten
<b>Blitzmodus:</b>	M, Easycap
<b>Synchronisationsmodus:</b>	Normal
<b>Abbrezeit (t 0,5):</b>	1/900 – 1/2700 s
<b>Blitzladezeit:</b>	DPX 400: 0,05 – 0,7 s DPX 600: 0,05 – 0,8 s DPX 800: 0,05 – 1,0 s DPX 1000: 0,05 – 1,1 s
<b>Farbtemperatur:</b>	5500 ± 150 K
<b>Einstelllicht:</b>	25 W / LED
<b>Einstelllicht-Regulierung:</b>	ein / aus proportional unabhängig
<b>Funkempfänger:</b>	integriert 2,4 GHz 16 Funkkanäle (0 – 15) 10 Gruppen (A, B, C, D, E, F, G, H, I, J)
<b>Blitzauslösung:</b>	Funk Synchronkabel (3,5 mm Mini Klinke) Fotозelle (Slave) Testblitzauslöser
<b>Kühlung:</b>	Lüfter Überhitzungsschutz

## Technische Details

<b>Weitere Ausstattung:</b>	LC-Display Bereitschaftsanzeige (akustisch, optisch) akustisches Signal (abschaltbar) Fotозelle an / aus Überhitzungswarnung „OH“ Bowens S-type Bajonett Schirmhalterung Stativbefestigung (5/8“) Tragegriff
<b>Stromversorgung:</b>	195 – 245 V, 50 / 60 Hz Sicherung 15 A Sicherung
<b>Temperatur-Arbeitsbereich:</b>	0 – 35° C
<b>Kompatible Jinbei Funkfernsteuerungen:</b> für manuellen Betrieb M	TR-611 für Canon Kameras TR-612 für Nikon Kameras TR-Q6 C für Canon Kameras TR-Q6 F für Fujifilm Kameras TR-Q6 N für Nikon Kameras TR-Q6 S für Sony Kameras TR-Q7 TR-V6 für Kameras mit Standard ISO-Blitzschuh TRS-V für Kameras mit Standard ISO-Blitzschuh
	27,0 x 13,0 x 19,5 cm (L x B x H)
<b>Maße:</b>	
<b>Gewicht:</b>	DPX 400: 2,3 kg DPX 600: 2,4 kg DPX 800: 2,5 kg DPX 1000: 2,5 kg



RCP Handels-GmbH & Co. KG  
In de Tarpen 42  
D-22848 Norderstedt  
Germany

Phone: +49 40 270750 400  
[info@jinbei-deutschland.de](mailto:info@jinbei-deutschland.de)  
[www.jinbei-deutschland.de](http://www.jinbei-deutschland.de)